

Holz-Alu-Fenster



Holz-Aluminium Fenster-Programm

Außen wetterfest – innen behaglich





Inhaltsverzeichnis

UNILUX öffnet Perspektiven	04
Aller guten Dinge sind sechs: Markenvorteile von UNILUX	06
Vorteile Materialmix	08
UNILUX Holz-Alu-Fenster	10
UNILUX Holz-Alu-Fenster Passivhaus Stars	10
UNILUX Holz-Alu-Fenster DesignLine Privacy	12
UNILUX Holz-Alu-Renovierungsblendrahmen	14
UNILUX Basisvorteile und UNILUX Wahlvorteile	16
Gestaltungsfreiheit in Material und Farbe	18
Glas-Kompetenz und Sicherheit	20
Grenzenlose Vielfalt in Formen, Griffen und Sichtschutz	22
Große Glasflächen. Schlanke Profile	24
Referenzen	36
Die Sicherheit der großen Marke	38







UNILUX

Eine Marke. Ein Versprechen.

Moderne Fenster haben mit ihren „Vorfahren“ nur noch den Namen gemein. Gutes Schreinerhandwerk allein genügt nicht mehr, denn die Anforderungen an Funktion, Komfort und Sicherheit sind gestiegen.

Daher sind alle UNILUX Holz-Alu-Fenster Eigenentwicklungen, die von hoher Produkt-Intelligenz und komplexer Ingenieurkunst zeugen.

Um diese Meisterwerke nicht nur einem ausgewählten Kreis zugänglich zu machen, produziert UNILUX in Serie. Dadurch ist es möglich, die einzigartigen Holz-Alu-Produkte zu einem Preis anzubieten, bei dem Spitzenqualität erschwinglich wird.

UNILUX öffnet Perspektiven.



Aller guten Dinge sind sechs:

Die UNILUX Markenvorteile.

Markenvorteil 1: Langlebigkeit

Seit Gründertagen setzt UNILUX auf hochwertige Werkstoffe. Bis ins Detail: Statt dem rissanfälligen Silikon verwenden wir glatte Verglasungsdichtungen aus synthetischem Kautschuk. Die hochwertige Verarbeitung und rigide Qualitätskontrollen sind Garant dafür, dass Sie lange Freude an Ihrem UNILUX Fenster haben werden.

Markenvorteil 2: Gestaltungsfreiheit

Über Geschmack lässt sich streiten. Daher können Sie aus unseren drei Designs LivingLine, ModernLine und DesignLine wählen. Doch das ist erst der Anfang. Jedes dieser Modelle können Sie individuell gestalten. Von der Wahl des Holzes über die Farbgebung – sämtliche RAL-Farbtöne für Aluminium und spezielle Holzfarbtöne – bis hin zu den Griffen. Nicht zu vergessen: unterschiedlichste Fensterformen (es muss nicht immer viereckig sein) und auf Wunsch Sprossen in vier verschiedenen Linien. Vielfalt ab Werk.

Markenvorteil 3: Energiebilanz

Die UNILUX Massivbauweise ist nicht nur Garant für Langlebigkeit, sondern hilft auch, Energie zu sparen. Jedes unserer Holz-Alu-Fenster hat im Standard eine „warme Kante“, die die thermische Trennung zwischen den Glasscheiben bildet. Dadurch wird eine bessere Wärmedämmung, eine höhere Behaglichkeit in Fensternähe und deutlich verminderte Kondensatbildung in kalten Monaten erzielt. In Verbindung mit einer hocheffizienten Dreischeibenverglasung lassen sich die Heizkosten noch weiter senken.





Markenvorteil 4: Sicherheit

Manchmal muss ein Fenster nicht nur Regen und Sturm abhalten, sondern auch ungebetene Gäste. Daher sind sämtliche Schließteile bei UNILUX aus hochwertigen Materialien gefertigt. Zusätzlich verfügt jedes unserer Holz-Alu-Fenster bereits in der Standardausführung über einen Pilzzapfen im Beschlag. Wer es gerne noch sicherer hat, dem bieten wir mit unseren Safe-Paketen ein Maximum an Schutz. Lesen Sie hierzu mehr auf Seite 21.

Markenvorteil 5: Service

UNILUX arbeitet ausschließlich mit eigens qualifizierten Fachhändlern zusammen. Diese finden Sie überall in Deutschland, direkt vor Ort mit eigenen Ausstellungsräumen. Ihr regionaler UNILUX Fachhändler berät Sie im Detail und hilft Ihnen bei der Planung. Auch sorgt er für eine termin- und fachgerechte Montage und steht Ihnen jederzeit bei Servicefragen zur Verfügung.

Markenvorteil 6: Markenqualität

Schon seit 1955 gilt bei UNILUX: Nur kompromisslose Güte verlässt die Werkshalle. So wurde unser Unternehmen im Lauf der Jahrzehnte zum anerkannten Qualitätsführer. Wer auf das UNILUX Zeichen achtet, hat daher die Gewissheit, stets ein Markenprodukt „Made in Germany“ zu erhalten.



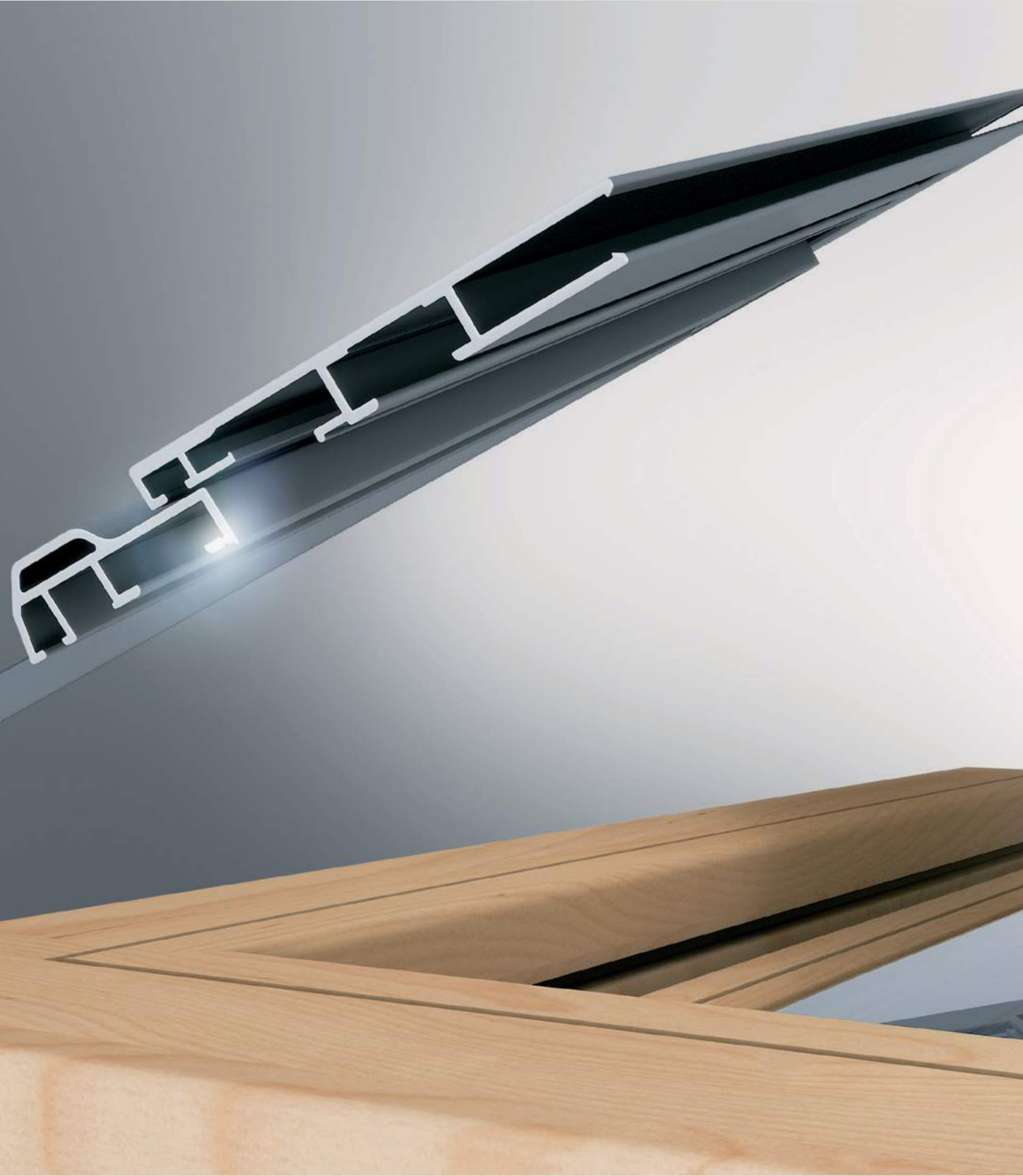

A vertical photograph on the left side of the page shows a close-up of wood and aluminum materials. The top part shows a light-colored wood surface, and the bottom part shows a dark, possibly anodized, aluminum surface. The image is partially cut off on the left and bottom edges.

Vorteile Materialmix

Außen Aluminium, innen Holz pur – vereint für Generationen.

Holz erzeugt Behaglichkeit – ein Werkstoff zum Wohlfühlen. Aluminium hingegen ist robust – ein Schutzschild gegen Umwelteinflüsse. Vereint ergeben sie ein Holz-Alu-Fenster, das dauerhaft in Form bleibt

Und zwar ohne Nachstreichen. Ebenso wenig benötigt das Holz einen UV-Schutz in Form von färbenden Pigmenten. Dank Aluminiumschale kommt es unverfärbt zur Geltung. Die Schale bindet das Holz stabil und wetterfest ein und lässt ihm dennoch so viel Spielraum, dass Temperaturschwankungen souverän ausgeglichen werden.

Holz-Alu-Fenster von UNILUX: Das Original.



Holz-Alu-Fenster

Vielfalt entdecken.

Kein Haus wie das andere. Damit Sie Ihr Fenster ganz nach Ihrem Geschmack gestalten können, bieten wir gleich drei verschiedene Designs an. So drückt sich Ihr persönlicher Stil auch in der Fensterkontur aus.

U_w-WERT
0.83
W/m²K

Die Holz-Alu-Fenster von UNILUX können in der Standardausführung einen U_w-Wert von bis zu 0.83 erreichen.

Unilux DesignLine

Die reizvolle Art, Heizkosten zu sparen. Die Holz-Alu-Fensterlinie DesignLine verbindet architektonische Eleganz mit Energieeffizienz auf der Höhe der Zeit. Kompromisslos im ästhetischen Anspruch ist sie prädestiniert für anspruchsvolle Wohngebäude und Gebäudekomplexe.



Unilux ModernLine

Hier haben moderne Architekturklassiker Vorbild gestanden. Die Holz-Alu-Fenster der Serie ModernLine kommen ohne Schnörkel und Schnickschnack aus. Mit ihrer klaren, gradlinigen Linienführung sind sie geschaffen für zeitgemäße Häuser und Gebäude mit städtischem Flair.



Unilux LivingLine

Manche Dinge muss man nicht verändern. Die Holz-Alu-Fenster der Serie LivingLine sind so dezent, dass sie sich harmonisch in jede traditionsbewusste Architektur einfügen und auch bei der Renovierung älterer Häuser überzeugen.



Passivhaus Stars

Das Passivhaus steht für gesundes und behagliches Wohnen mit hoher Energieeffizienz.

UNILUX als Premiumhersteller für Holz-Aluminium-Fenster hat die Entwicklung seines Produktsortiments auf diese Anforderungen abgestimmt, denn mit unseren Holz-Aluminium-Fenstern können Sie Passivhaus-Standard erreichen.

Der Kern für mehr Dämmung

Durch einen zusätzlichen Dämmkern im Fensterahmen wird eine bessere Wärmedämmung erreicht. Zusätzlich bietet die Holzart Kiefer von Natur aus schon einen guten Dämmwert. In dieser Kombination können die Holz-Alu-Fenster einen U_w -Wert von 0.73 erreichen. Somit können sie die strengen Kriterien für Passivhausfenster erfüllen. So müssen Sie automatisch weniger heizen.

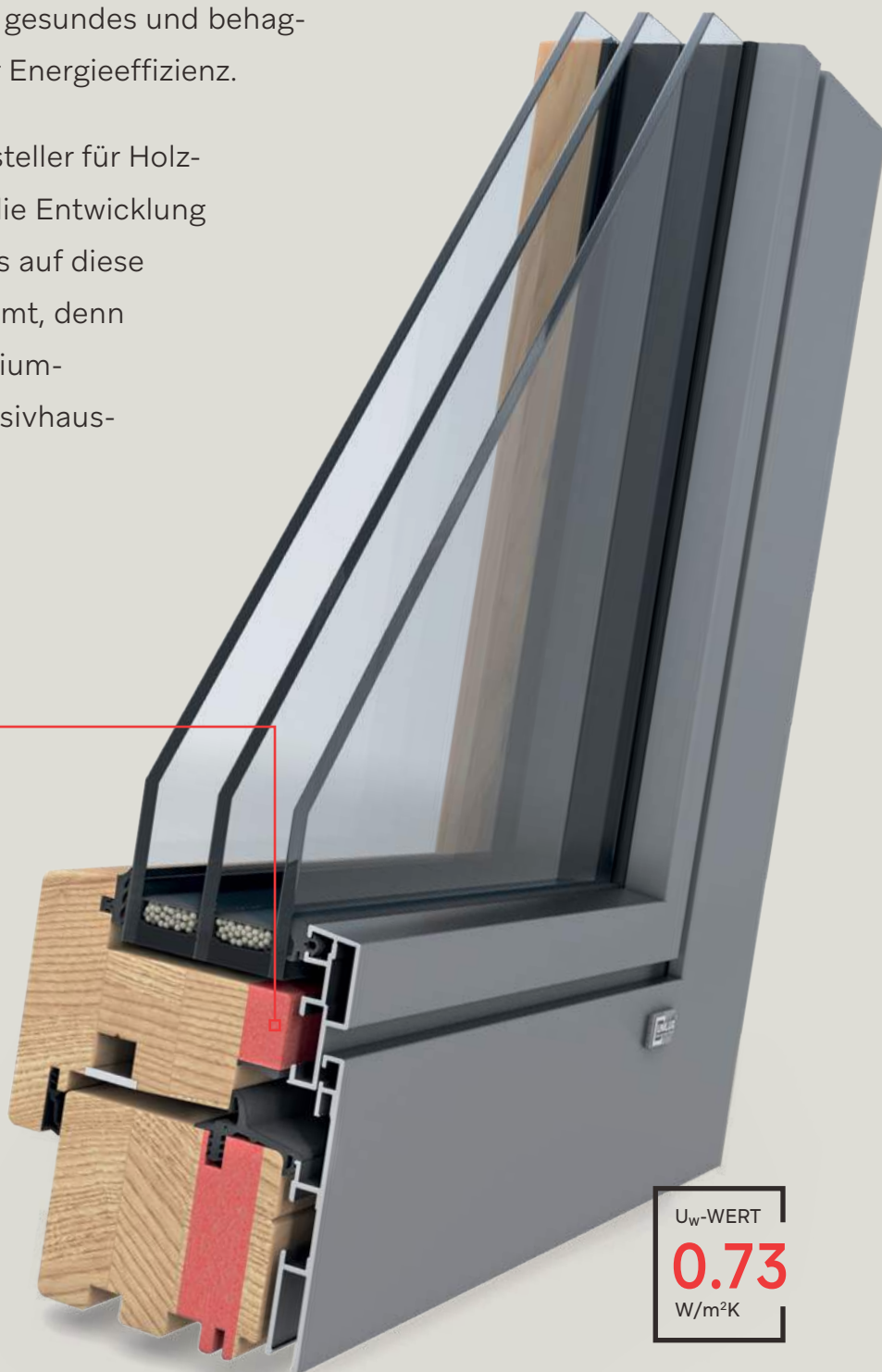

U_w-WERT

0.73

W/m²K



Holz-Alu-Fenster

DesignLine Privacy.

„My home is my castle.“ Einfach mal die Welt außen vor lassen. Ungestört sein, ungebunden, frei. Mit dem Holz-Alu-Fenster DesignLine Privacy ist dies ein Leichtes. Dank integrierter Jalousie können Sie jederzeit – auf Wunsch sogar per Fernbedienung – Privatheit herstellen. Und sparen, verglichen mit einem Rollladen- oder Jalousienkasten, sogar noch Energie.

DesignLine Privacy

4-fach-Vorteile

1. Privatheit

Einfacher lässt sich Diskretion nicht erreichen. Nichts muss konstruiert, aufmontiert oder improvisiert werden. Die Jalousie lässt sich bequem bewegen, auf Wunsch sogar per Fernbedienung.

2. Ruhe

Drei oder gar vier Scheiben, die in großem Abstand voneinander montiert sind, ermöglichen eine beispiellose Schalldämmung. Machen Sie die Probe, und ziehen Sie die Jalousie hoch: Man sieht die Autos, aber hört sie nicht mehr.

3. Wärme

Rollladen- oder Jalousienkästen zählen oft zu den Energieschleudern. Die Wärme gelangt nach außen, die Kälte nach innen. Bei der DesignLine Privacy entfällt diese Schleuse. Da die Jalousie nun Teil des Fensters ist, benötigt man keine Kästen mehr darüber.

4. Designfreiheit

Die integrierte Jalousie – natürlich in der Farbe wählbar – lässt Ihnen alle Möglichkeiten offen. Da Sie weder Raffstore noch Gardine oder gesondert montierte Jalousie benötigen, haben Sie ein nie gekanntes Maß an Gestaltungsfreiheit.

„Probier's mal mit Gemütlichkeit.“
Optional zum serienmäßigen Kettenzug können Sie bei vielen Fenstern* per Fernbedienung ganz entspannt von Sofa, Sessel oder Bett aus die integrierte Jalousie bedienen.





Flächenbündige Optik

Keine Schnörkel, kein Schnickschnack. Die Design-Line Privacy steht für eine klare, puristische Linie. Fensterkunst, die zeitlos ist.



Innenliegende Jalousie

Die energiesparende Alternative zum Kasten über dem Fenster. Via Motor oder Kette kann sie bequem dem Sonnenstand angepasst werden. Da sie innen liegt, verschmutzt sie zudem kaum.

Leichte Reinigung

Die Jalousie befindet sich vor der Isolierglaseinheit. Dadurch wird das Seltene Reinigen zum Kinderspiel. Einfach Fensterflügel öffnen, säubern, fertig!



Holz-Alu-Renovierungs- blendrahmen

Die smarte Art der Fenster- renovierung.

So entspannt kann Fenstererneuerung sein. Dank dem Renovierungsblendrahmen von UNILUX wird der Austausch veralteter Fenster zum Kinderspiel. Selbst das Verputzen und Tapezieren entfällt. Alles geht sauber und schnell über die Bühne.

Dies gelingt unseren erfahrenen Handwerkern, indem sie lediglich die Fensterflügel Ihrer alten Fenster entnehmen und den Rahmen abschneiden. Und schon haben sie die Grundlage für Ihr neues Holz-Aluminium-Fenster geschaffen.

Dabei können Sie zwischen sämtlichen Varianten eines DesignLine-Fensters wählen. Und wie beim Fenster eines Neubaus stehen Ihnen alle Möglichkeiten der Gestaltung zur Verfügung. Für individuelle Fenster in Windeseile.

Entscheidend dabei: Die handwerkliche Leistung entspricht der hohen Qualität unserer Fenster. Auf diese Weise haben Sie die Gewissheit, dass Ihr energiesparendes DesignLine-Fenster mit Renovierungsblendrahmen die gleichen Wärmedämmwerte aufweist wie das DesignLine-Fenster eines Neubaus. Und Verputzen und Tapezieren? Das gehört ebenso der Vergangenheit an wie die Reparatur des Mauerwerks.

Der Renovierungsblendrahmen von UNILUX – neue Fenster ohne Stress.

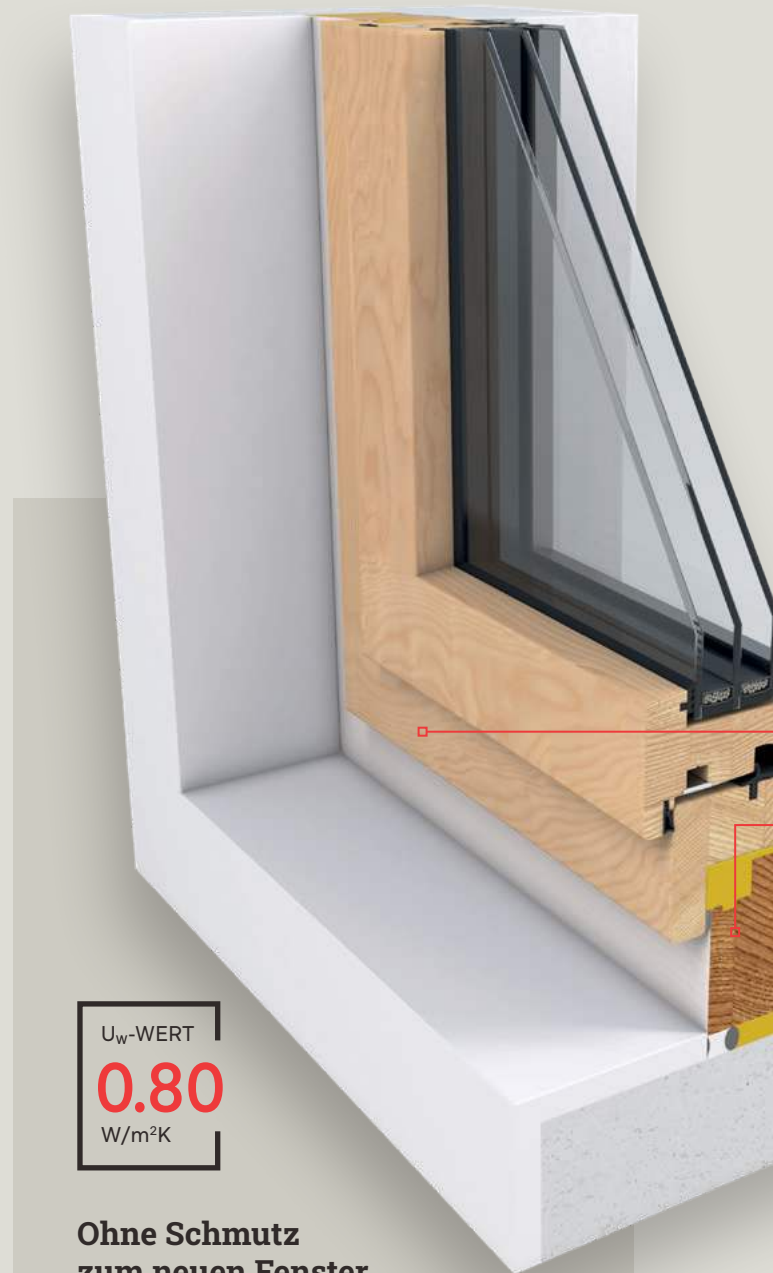

U_w-WERT
0.80
W/m²K

Ohne Schmutz zum neuen Fenster

Durch das saubere Aufsetzen auf den alten Fensterrahmen bleibt das verputzte Mauerwerk unberührt und auch innen sind Tapete oder Putz nicht betroffen. Sogar eine vorhandene Fensterbank kann so sauber integriert werden.

Das neue Fenster fügt sich optisch und technisch harmonisch in den vorhandenen Fensterausschnitt ein.



Neuer UNILUX Renovierungsblendrahmen

Alter Fensterrahmen

Verputztes Mauerwerk

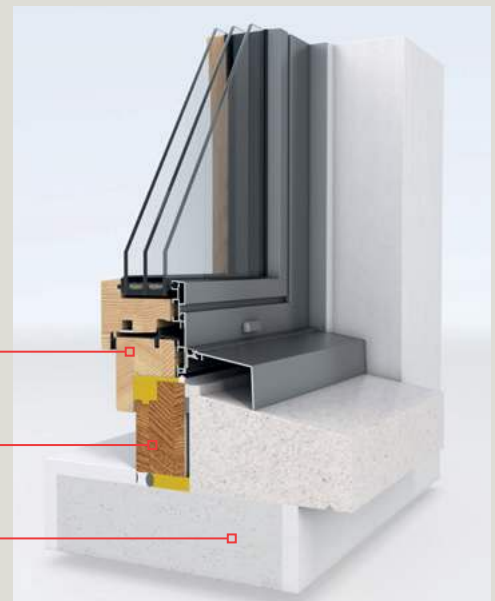

Sauber

Die komplette Umgebung wird vor Arbeitsbeginn sauber abgeklebt und abgedeckt. Die alten Fensterflügel werden ausgebaut und die alten Rahmen staubfrei abgeschnitten. Sie dienen als Fundament der neuen Fensterkonstruktion.

Sicher

Durch die stabile Verankerung im Rahmen und im Mauerwerk sowie durch sauberes Einschäumen und Abdichten überzeugen Ihre neuen Fenster nicht nur optisch, sondern auch in puncto Sicherheit und Wärmedämmung.

Schnell

Sobald der neue Rahmen eingesetzt und verankert ist, müssen nur noch die neuen Flügel montiert werden. Und schon erstrahlt Ihr Wohnraum in neuem Glanz – ganz ohne Schmutz und ohne Stress.



Serienmäßig besser: die UNILUX Basisvorteile.

Man kennt es vom Autokauf: Manche Modelle erscheinen auf den ersten Blick günstig. Dann schaut man genauer hin und staunt, was der Hersteller sich alles extra bezahlen lässt.

Nicht so bei UNILUX. Bei uns ist bereits die Grundausstattung so umfangreich, dass sich die Frage nach Zubehör vielfach erübrigt. Jedes unserer Holz-Alu-Fenster verfügt serienmäßig über folgende besonderen Ausstattungsmerkmale:



[Verglasungsdichtung

Silikon mag billig sein, doch es verfärbt sich leicht, ist schwer zu säubern und für Risse und Abrieb anfällig. UNILUX setzt bei Verglasungsdichtungen auf die bessere Alternative: synthetischer Kautschuk. Dieser ist reinigungsfreundlich, verfärbungsresistent, langlebig und zudem kaum wahrnehmbar.



[Hohe Holzqualität

Holz ist nicht gleich Holz. Um eine konstant hohe Materialgüte zu gewährleisten, setzen wir auf eigene erfahrene Holzeinkäufer, selbst in entlegensten Lieferländern. Die gleichen strengen Standards legen wir in der Verarbeitung an – für ein langes gesundes Holzleben.



[Aluminium-Einbrennlackierung

„Der Lack ist ab.“ Dieser Satz ist UNILUX Besitzern fremd. Denn wir verwenden bei Holz-Alu-Fenstern eine Aluminium-Einbrennlackierung, wie sie sich in der Autoindustrie bewährt hat. Das Ergebnis sind hochrobuste Lacke, denen ungestümes Wetter nichts anhaben kann.



[Gleitkupplungen

Bei Kälte zieht sich Aluminium stärker zusammen als Holz. Das sorgt für Spannung auf dem Rahmen. Dem beugen wir vor, indem wir die Aluschalen auf Gleitkupplungen – wie auf einem Schienensystem – lagern. Außerdem ist so sichergestellt, dass das Holz jederzeit eine ausreichende Hinterlüftung erhält.



[Eingelassene Schließbleche

Überzeugen nicht nur optisch, sondern – durch den flachen Falz gegenüber den aufgeschraubten Schließteilen – auch sicherheitstechnisch. Und durch die bündige Integration der Metallteile sind so die Fensterrahmen außerdem leicht zu reinigen.



[Extrawärme: Dreifachglas

Drei Scheiben gehören bei UNILUX zu der Standardausstattung. Das sorgt für eine verbesserte Wärmedämmung und damit für niedrigere Energiekosten. Da die Scheibe eine Dicke von 32 bis 52 mm Stärke aufweisen kann, ist es möglich, sie effizient mit Schallschutz- und Sicherheitsfunktion auszustatten.

Extra perfekt:

die UNILUX Wahlvorteile.

Besondere Gegebenheiten verlangen spezielle Lösungen.
Daher bietet UNILUX in Sachen Sicherheit, Materialschutz
und Wärmenutzung exklusive Mehrwerte.

Durch diesen Zusatznutzen haben Sie die Gewissheit,
dass Ihr Holz-Alu-Fenster das Nonplusultra darstellt.
Perfektion, made by UNILUX.



[Plus: Aneloxal- Beschich- tung

Nicht nur saurer Regen kann Metall zersetzen. Auch salzhaltige Meeresluft kann bis zu 100 Kilometer landeinwärts aggressiv einwirken – sogar auf Edelstahl. Eine Vor-Anodisation – das Aneloxalverfahren – beugt der Korrosion wirksam vor. Als einer der wenigen Hersteller überhaupt setzen wir diese Form der Beschichtung auf Wunsch ein und sorgen auf diese Weise dafür, dass selbst in Küstennähe UNILUX Holz-Alu-Fenster ein Synonym für Langlebigkeit sind.



[Glas-Kompetenz

UNILUX Fenster können Sie nicht nur optisch gestalten, auch unser Glas kann ganz auf Ihre Bedürfnisse angepasst werden. Sie haben die Wahl: ob Schallschutz, Sicherheit, Sonnenschutz oder eine höhere Wärmedämmung, bei UNILUX bleiben keine Wünsche offen.



[Holz-Alu 0.7 Advanced

Holz-Alu-Fenster von UNILUX haben schon in ihrer Standardausführung einen guten

Wärmedämmwert. Für alle, die eine besondere Dämmung möchten, bauen wir einen zusätzlichen Dämmkern in den Fensterrahmen. Auf diese Weise kann Ihr Fenster passivhaustauglich werden.



[Mehr Sicherheit: SAFE

Im Standard verfügen unsere Fenster und Fenstertüren bereits über sichere Pilzzapfen-Verriegelungen. Wer es gerne noch sicherer hat, dem bieten wir mit unseren Safe-Paketen ein Maximum an Schutz. Wählen Sie zwischen drei Sicherheitspaketen SAFE+, SAFE++ und SAFE+++.



Gestaltungsfreiheit in Material und Farbe.

Wie viele verschiedene Geschmäcker gibt es? In puncto Hölzer und Farben rund 2 Millionen. Denn so viele Kombinationsmöglichkeiten haben Sie bei Ihrem individuellen UNILUX Holz-Alu-Fenster. Finden Sie heraus, welches Holz mit welcher Farbe am besten harmoniert und welches Dekor zur Aluminiumschale passt.



RAL-Farben
Holzdekore
DB- & Metallic-Farben
NCS-Farben

Ihre Welt ist bunt

Farben sind Ausdruck von Persönlichkeit und Lebensgefühl. Zeigen Sie Ihren Geschmack und wählen Sie aus einer Palette von Farben, die keine Wünsche offen lässt.

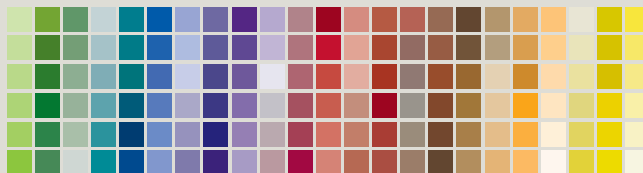

Für die Innengestaltung (= die Holzart und Holzbeschichtung) stehen Ihnen 4 Holzarten und über 200 Farben (deckende RAL-Farben und Lasurfarbtöne) zur Verfügung. Noch mehr Möglichkeiten haben Sie bei der Außengestaltung (= Aluminiumschale). Hier können Sie aus über 2.100 Farben oder Dekoren wählen (RAL-, NCS-, DB- / Eloxal- und Weißpigment-Farben sowie Holzdekore).



Sie lieben Holz

Holz ist ein lebendiger Werkstoff. Schön, wenn man ihn im Lebensraum integrieren kann. UNILUX Holz-Alu-Fenster bringen diese Lebendigkeit in Ihr Wohnzimmer.

Sie haben die Wahl

Auch in Sachen Holzfarben hat man bei UNILUX die Wahl. Wählen Sie aus verschiedensten Holzarten und nutzen Sie die Möglichkeiten der Farbgestaltung beim Holz.



Eukalyptus Grandis



Lärche



Kiefer



Eiche



Wählen Sie aus folgenden Hölzern:
Kiefer, Eiche, Lärche und Eukalyptus Grandis
sowie unter 20 transparenten oder halbtransparenten Lasurfarbtönen.

Druckbedingte Farbabweichungen sind möglich.



Glas-Kompetenz.

UNILUX setzt in Sachen Glas auf hohe Qualität, so verfügt jedes UNILUX Fenster serienmäßig über 3-Scheiben-Isolierglas. Doch damit allein begnügen sich unsere Ingenieure und Entwickler nicht. Für alle, die ihr Fenster nicht nur im Design gestalten möchten, bietet UNILUX verschiedene Möglichkeiten ihr Glas aufzurüsten. Ganz gleich, wie Sie sich entscheiden, jedes UNILUX Fenster bürgt für richtungsweisende Glas-Kompetenz.



[Wärme- und Wärmedämmung

Bereits die Standard-Gläser von UNILUX erzielen Dämmwerte, die für Fenster nicht

alltäglich sind. Wem das nicht reicht, hat die Möglichkeit aufzurüsten. Sie haben die Wahl zwischen SupraTherm, das sensationelle Dämmwerte erzielt. Oder PrimaTherm 0.6 White – dank einer neuen unsichtbaren Scheibenbeschichtung können Sie so die Kraft der einfallenden Sonnenstrahlen verstärkt nutzen. Mehr Sonnenenergie findet den Weg ins Hausinnere. Zugleich sorgt diese Beschichtung dafür, dass die Kälte draußen bleibt.



[Schallschutz

Zu den wichtigen Aufgaben einer Wohnung gehört auch, Schlaf und Erholung zu sichern. Bedauerlicherweise hat die Lärmbelastigung

unserer Umwelt in der Vergangenheit stark zugenommen. UNILUX bietet für unterschiedliche Lärmquellen das passende Glas – egal ob für Gebäude an stark befahrenen Straßen oder in der Nähe von Diskotheken und Flughäfen. UNILUX bietet Ihnen hochwertige Verglasung mit verbessertem Schallschutz bis Klasse 5, also bis 47 dB (Prüfwert) an.



[Sicherheitsglas VSG, P2A + P4A

Bei UNILUX bekommen Sie das Glas, das auf Ihre Sicherheitsbedürfnisse angepasst ist. Angefangen bei Ballwurfsicherheit, die

heutzutage nicht nur in Sporthallen, sondern auch zunehmend in Privathäusern gefragt ist, bis hin zum P4A-Glas, das auch rohen Angriffen, wie Steinwurf oder Hammerschlägen standhält. Das geprüfte Sicherheitsglas ist mit einer unsichtbaren, hoch reißfesten Folie zwischen zwei Scheiben verbunden und sorgt für Haftung und Spannung, falls das Glas zerspringt. Die Sicherheitsklasse lässt sich weiter erhöhen, indem die Anzahl der Kunststofffolien in den Glasscheiben gesteigert wird.



[Sonnenschutz

Große Fensterfronten bringen Leichtigkeit und Atmosphäre in unsere

Gebäude. Andererseits können sich Räume schnell aufheizen, sobald die Sonne auf die großzügigen Scheiben der Fenster strahlt. Um dem entgegenzuwirken bietet UNILUX Ihnen Sonnenschutzgläser an. Das Sonnenschutzglas hat zwei Funktionen: Im Sommer reduziert es die Sonneneinstrahlung und verringert so das Aufheizen des Gebäudes. Bei kühlem Wetter wirkt das Glas als Wärmeschutz und spart Energie. Die Strahlen der Sonne werden dabei vom Sonnenschutzglas reflektiert oder absorbiert, ohne dass sie den Raum dabei verdunkeln.

Mehr Sicherheit.

Beschützen Sie Ihr Wertvollstes. Einbrecher sind risikobewusste Menschen. Wenn die Hürden zu hoch sind, treten sie den Rückweg an. Durch stabile Profile, einbruchhemmende Beschlüge, abschließbare Griffe und spezielles Sicherheitsglas sorgt UNILUX für Frust bei Langfingern. So tragen unsere Fenster und Terrassentüren dazu bei, dunkle Gestalten abzuwehren.

Die Holz-Alu-Fenster von UNILUX verfügen bereits in der Standardausführung über einen Pilzzapfen im Beschlag. Mit den SAFE-Paketen stärken Sie die Abwehr Ihrer Fenster zusätzlich gegenüber Einbrüchen in drei Stufen (+, ++ und +++). So sind Sie mit Ihren Fenstern immer auf der sicheren Seite.

STANDARD

Standard-Verriegelung

Raster-Fenstergriff

SAFE+

4-Eck Sicherheitsverriegelung
(Pilzzapfen und Sicherheits-
schließstück)

Fenstergriff mit Sperrtaste

SAFE++

4-Eck Sicherheitsverriegelung
(Pilzzapfen und Sicherheits-
schließstück)

Fenstergriff abschließbar

Anbohrschutz am Getriebe

SAFE+++

Sicherheitsverriegelung umlaufend
(Beschlag geeignet für Elemente
der Klasse RC2)

Fenstergriff abschließbar

Anbohrschutz am Getriebe

Für höchste Sicherheitsansprüche bieten wir natürlich auch die nach DIN EN-geprüften Sicherheitsklassen RC2 und RC2N an. In dieser Ausstattung wurden die UNILUX-Fenster von neutralen Prüfinstituten für Sie intensiv getestet.

RC2

Sicherheitsverriegelung umlaufend
(Beschlag geeignet für Elemente der Klasse RC2)

Fenstergriff abschließbar

Anbohrschutz am Getriebe

P4A Verglasung

Geprüft nach DIN EN 1627-1630:2011

Geprüfte Glasanbindung (Verklebung der Scheibe)

RC2 N

Sicherheitsverriegelung umlaufend
(Beschlag geeignet für Elemente der Klasse RC2)

Fenstergriff abschließbar

Anbohrschutz am Getriebe

Beliebige Verglasung

Geprüft nach DIN EN 1627-1630:2011

Geprüfte Glasanbindung (Verklebung der Scheibe)



Grenzenlose Formenvielfalt.

Bei der Wahl der Form Ihres Holz-Alu-Fensters gibt es praktisch keine Grenzen. Dreiecks- oder Rundfenster? Segment oder Rundbogen? Mit oder ohne Sprossen? Ihr UNILUX Fachhandelspartner zeigt Ihnen, was möglich ist.

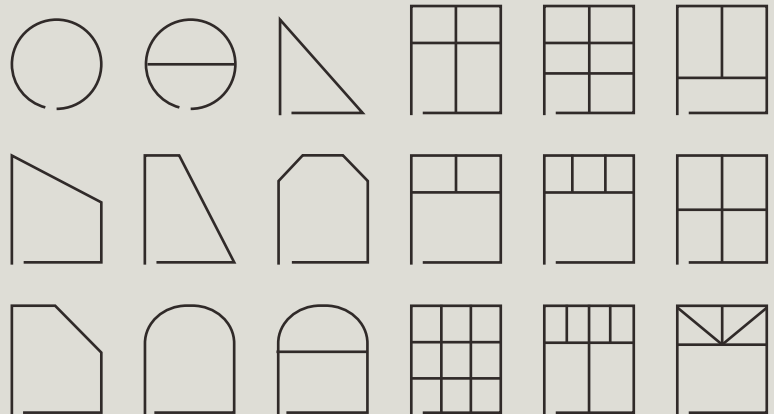

Design im Griff.

Design zum Zupacken: Jeder UNILUX Griff ist nicht nur ein grundsolides Stück Handwerk „Made in Germany“, sondern auch ein optisches Kleinod. Ein Utensil, in dem sich Ihr Geschmack und Ihr Stil ausdrückt.

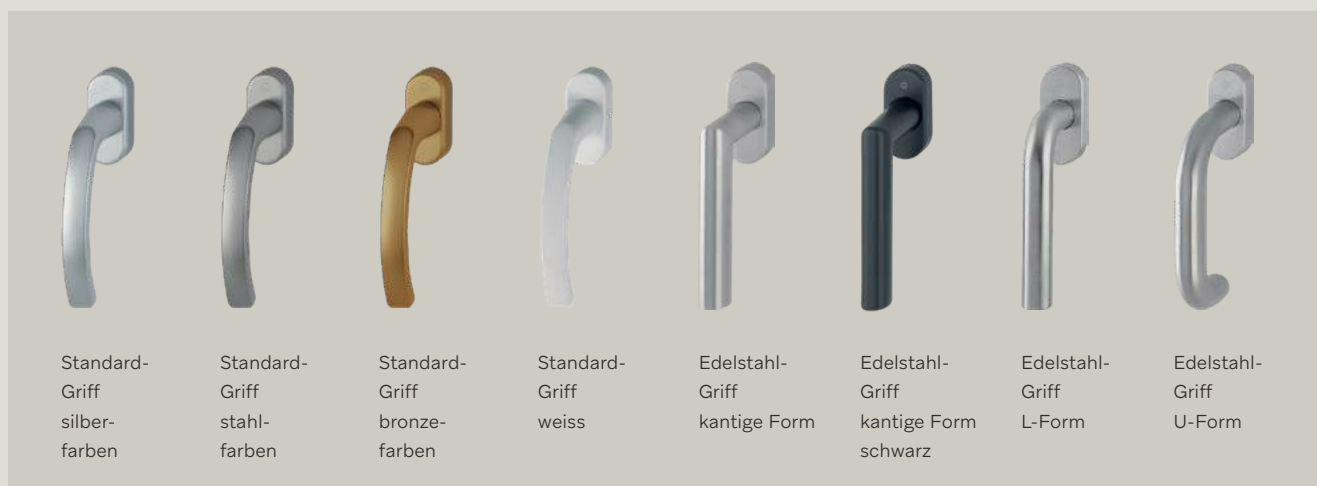

Schatten und Sichtschutz aus einer Hand.

Es gibt verschiedene Möglichkeiten, sich vor intensiven Sonnenstrahlen und neugierigen Blicken zu schützen. Ob klassischer Rollladen oder eleganter Raffstore, UNILUX bietet Ihnen Ihre individuelle Schatten- und Sichtschutzlösung. Übrigens, auch gegen Insekten halten wir wirkungsvolle Rezepte bereit.



Sprossenvielfalt

Sprossen sind das optische i-Tüpfelchen eines Fensters. Unser Angebot umfasst vier verschiedene Linien, von der glasteilenden Holzsprosse bis zur innenliegenden Messingsprosse.



Schattenspender & Co

Bei UNILUX gibt es erstklassige Rollläden und Insektenschutzgitter, die entweder als Rollo im Rollladenkasten eingebaut sind oder als eigenes Bauteil fungieren.



Verschleißbarkeit

Vor allem kleinere Kinder sollten nicht jedes Fenster öffnen können. Daher bieten wir jedes Modell auch mit Sperrtaste und als abschließbare Variante an. Sicher ist sicher.

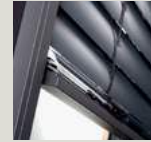

Raffstore

Gleißend hell oder stockfinster? Dank Raffstore gibt es viele Nuancen mehr.

Denn hier lässt sich der Lichteinfall stufenlos steuern. Durch die in der Neigung verstellbaren Lamellen können Sie punktgenau festlegen, wie viel Sonne Sie in Ihren Wohnräumen zulassen. Und auch optisch gibt der Raffstore ein exzellentes Bild ab.

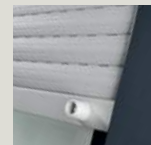

Rollladen

In puncto Lichtundurchlässigkeit setzen Rollläden seit jeher Maßstäbe. Kein Wunder, dass

sie bei Schlafräumen bevorzugt zum Einsatz kommen. Und da die Kastenoptik die gleiche ist wie bei unseren Raffstores, können Sie UNILUX Rollläden und Raffstores harmonisch miteinander kombinieren.

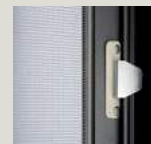

Insektenschutz

Nicht nur in Schlafzimmern sind Insekten ein Ärgernis. Stechmücken und Wespen

können einem die Freude an frischer Luft nehmen. Damit sie dennoch unbesorgt lüften können, gibt es spezielle Spannrahmen und Drehtüren. Diese Insektenschutzgitter lassen sich mühelos in Eigenregie montieren. So einfach ist Komfort.



Raffstore
Aufsatz-Raffstore aus Polyurethan mit außen liegender Öffnung.



Rollladen
Aufsatz-Rollladen aus Polyurethan mit außen liegender Öffnung.



Rollladen
Aufsatz-Rollladen aus Polyurethan mit raumseitiger Öffnung.



UNILUX
erweitert den Blick

**Große
Glasflächen.
Schlanke
Profile.**





Für grenzenlose
Sicht und
neue Erlebnisräume.





Ganzglasecke OpenView.

Der Traum, der Wirklichkeit wird. Mit OpenView öffnet sich Ihnen der Blick in die Ferne – ohne störende Fensterrahmen in der Ecke. Freie Sicht bis zum Horizont.



Technisches Meisterwerk

Komplett durchsichtig, doch dahinter verbirgt sich eine ausgefeilte UNILUX Konstruktion. In den Zusammenbau von Stufengläsern ist eine fürs Auge nicht erkennbare Dämmung integriert, die die Kondenswasserbildung wirkungsvoll minimiert. Der für die Glasecke kennzeichnende schwarze Streifen besteht aus einer hochwertigen Emailierung, die im Glas optisch gebrochen wird, sodass nur eine Schattenfuge sichtbar ist. Typisch UNILUX – meisterlich bis ins Detail.

Gestalterische Freiheit

Ob als hoch liegendes Fensterband oder große Glasfläche – OpenView wertet moderne, hochwertige Architektur zusätzlich auf. Selbstverständlich erhalten Sie dieses architektonische Kleinod in Holzarten, Konturen, Holz- und Außenfarben, die nahtlos mit dem UNILUX Holz-Alu-Fenster-Programm harmonieren. Auf Wunsch auch mit wärmedämmender Dreifachverglasung.



Schmale Profile

Das filigrane Design ermöglicht maximale Durchsicht. Dank Sicherheitsglas bilden Ästhetik und Robustheit dabei eine Einheit.

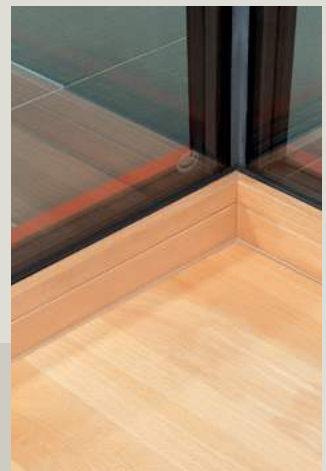

Höchstleistung

Und zwar in energetischer wie architektonischer Hinsicht: Die Ecke wird über ein Stufenglas verbunden. So kann das Glas dahinter nahezu unsichtbar gedämmt werden.

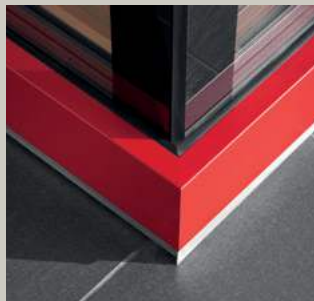

Sicherheitsglas

Das serienmäßig vorgespannte Sicherheitsglas ESG (mit Siegel) sorgt für Festigkeit und eine optimierte Lastenverteilung.



Hebe-Schiebe- Anlage HS.

Der Klassiker in seiner komfortabelsten Form. Mit der Hebe-Schiebe-Anlage erleben Sie ein Element, bei dem das Schieben zum Gleiten wird. Durch einfaches Bewegen der Flügel entsteht eine Öffnung von rund 3 Meter Breite und 2,80 Meter Höhe.



Vorbildliche Festigkeit

Die Hebe-Schiebe-Anlage ist ein Musterbeispiel für die Solidität und Robustheit von UNILUX Konstruktionen. Hochwertige Beschlagtechnik und massive Bauweise ermöglichen langlebige Großelemente, die für maximalen Ausblick und Helligkeit sorgen.

Gestalterische Freiheit

Das freut das Auge: die Hebe-Schiebe-Anlage erhalten Sie in Holzarten, Konturen, Holz- und Außenfarben, die nahtlos mit dem UNILUX Holz-Alu-Fenster-Programm harmonieren.



Alles im Griff

Dank einer praktischen Griffmuschel und einem massiven Griff lassen sich die Flügel außen wie innen bequem bewegen. Optional ist die Anlage auch verriegelbar.

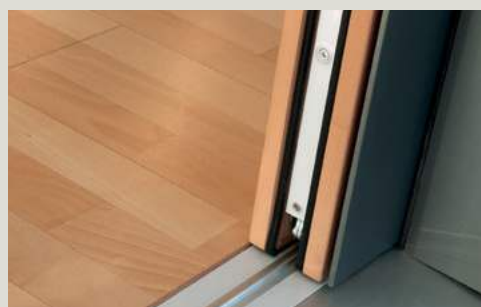

Niedrige Bodenschwelle

Kein Stolpern, kein Hängenbleiben. Innen und außen gehen nahtlos ineinander über. Barrierefreiheit, die auch visuell überzeugt.

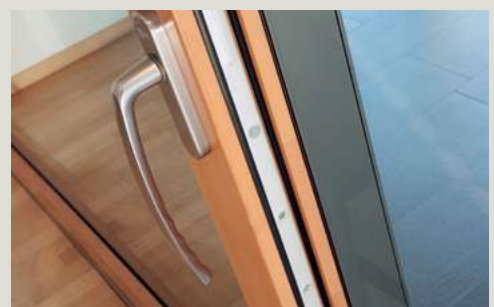

Gemeinsame Fensterprofile

Design aus einem Guss: Schlanke Bauweise in Einklang mit den Drehkipp-Fenstern, dazu eine große Auswahl an eleganten Griffen.



Schiebe- Falt-Anlage Exterior.

Hier steht nichts mehr im Weg. Bei Exterior müssen weder Pflanzen noch Stehlampen verschoben werden, denn ihre Flügel werden nach außen gefaltet. So entsteht eine Öffnung von bis zu 7,70 Meter Breite und 2,80 Meter Höhe. Ein schöner Nebeneffekt: Öffnet man nach einem Regenschauer die Tür, läuft das Wasser automatisch nach außen ab – innen bleibt alles trocken.

Vorbildliche Festigkeit

Exterior ist ein Musterbeispiel für die Solidität und Robustheit von UNILUX Konstruktionen. Da Aluminium als Trägermaterial und Holz als Verkleidung eingesetzt wird, wird eine hohe Steifigkeit bei einem Element erzielt, bei dem alles perfekt zusammenpassen muss.



Gestalterische Freiheit

Das freut das Auge: Exterior erhalten Sie in Holzarten, Konturen, Holz- und Außenfarben, die nahtlos mit dem UNILUX Holz-Alu-Fenster-Programm harmonieren (auch mit wärmedämmender Dreifachverglasung). Sogar der Außengriff kann farblich an die Außenfarbe des Elements angepasst werden. Und auf Wunsch erhalten Sie Exterior sogar mit eingelassener Bodenschwelle.



Griff

Praktisch, wenn man nur mal eben schnell rausgehen möchte. Je nach Elementteilung kann der Griff mit einem praktischen Drücker (in gleicher Farbe wie das Element außen) ausgestattet werden.



Freiheit bei der Raumgestaltung

Da die Flügel nach außen drehen, braucht man innen keinen Abstand für die aufklappenden Flügel. Und Regentropfen landen beim Öffnen nicht auf dem Fußboden, sondern auf der Terrasse.

Nahtloser Anschluss

Je nach architektonischen Gegebenheiten können die Laufrollen der Flügel in den Boden integriert werden – die Basis für eine flache Bodenschiene und einen fließenden Übergang.





Bildnachweis: 4



Vorbildliche Festigkeit

UNILUX verwendet ausschließlich massives schicht- oder flächenverleimtes Holz. Geschützt wird es durch eine wetterfeste Aluschale, die auch die Glasscheiben hält. Diese robusten Werkstoffe sowie die ausgeklügelte, unsichtbare Verbindungstechnik von Pfosten und Riegeln garantieren auch bei großen, über eine Etage hinausgehenden Fassaden ein Höchstmaß an Stabilität.

Gestalterische Freiheit

Das freut das Auge: Die großzügigen Glasflächen ermöglichen eine individuelle Innenraumgestaltung. Die schlanke, elegante FineLine-Fassade erhalten Sie in einer Vielzahl von Holzarten und -farben, Konturen und Aluminium-Außenfarben, die nahtlos mit dem UNILUX Holz-Alu-Fenster-Programm harmonieren. Auf Wunsch auch mit wärmedämmender Dreifachverglasung.



Fassaden- system FineLine.

Der Name ist Programm.
FineLine besticht durch seine
schlanke und zugleich massive
Pfosten-Riegel-Konstruktion.
Dank der raffinierten Verbin-
dungstechnik können selbst
knifflige architektonische
Anforderungen in maximaler
Qualität gemeistert werden.



Energieeffizienz

Dank thermisch getrennter
Aufsatzkonstruktion wird eine
optimale Dämmung nach
Passivhausstandard erzielt.
Die Wärme bleibt drinnen,
die Kälte draußen.



Ästhetik

Massives Holz, perfekt in Szene gesetzt.
Der Bodenanschluss mit Pfosten- und
Riegelprofil ist nur ein Beispiel dafür, welchen
Stellenwert hochwertige architektonische
Lösungen für UNILUX haben.



Verarbeitung

Genauerer Hinschauen erwünscht. Beim Blick
auf die Details zeigt sich, wie viel Maßarbeit in
jeder UNILUX Konstruktion steckt.



Groß- flächentür JumboLine.

Hohe Fensterelemente werden immer beliebter. Gut, wenn auch die Balkontüren „mitwachsen“. Während bei der Standard-Balkontür nach 2,60 Meter Schluss ist, sind bei unseren JumboLine-Balkontüren Höhen von bis zu 3 Meter machbar.

Der Schlüssel hierzu sind die massiven PowerHinge Bänder, die bis zu 300 Kilogramm tragen.



Harmonie in Vollendung

Technik und Optik gehen eine harmonische Verbindung ein. Zum Beispiel wird der Drehbegrenzer, der ein Überdrehen des Flügels verhindert, nur beim Öffnen der Tür sichtbar. Aufgrund der Festigkeit des Glases und der sicheren Fixierung der Bauteile ist eine maximale Stabilität gewährleistet – selbst nach vielen Jahren ist der Flügel noch leicht zu bedienen.

Nahtlose Integration

Die JumboLine ist erhältlich in allen Aluschalendesigns, Alufarben, Holzarten und Holzlasuren des Standard Holz-Alu-Fenster-Programms.



Bildnachweis: 4



Bildnachweis: 5



Filigrane Profile

Die Tür mag hoch und schwer sein, doch ihre Flügel sehen genauso schlank aus wie jedes unserer eleganten Fenster.



Unsichtbarer Drehbegrenzer

Um die Bänder zu schonen, verfügt JumboLine serienmäßig über einen eingebauten, nicht sichtbaren Drehbegrenzer, der bei einem Winkel von 90 Grad automatisch die Öffnung stoppt.

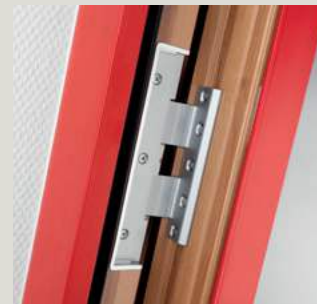

Starke Beschläge

Dank massiver Türbänder sind selbst schwere Flügel für diese Großflächentür ein Leichtes. So sorgt eine robuste Bauweise für ein langes Leben.



Referenzen





Bildnachweis: 6



Bildnachweis: 6



Bildnachweis: 1



Bildnachweis: 7



Bildnachweis: 1



Bildnachweis: 6



Bildnachweis: 6



Bildnachweis: 3



Die Sicherheit der großen Marke

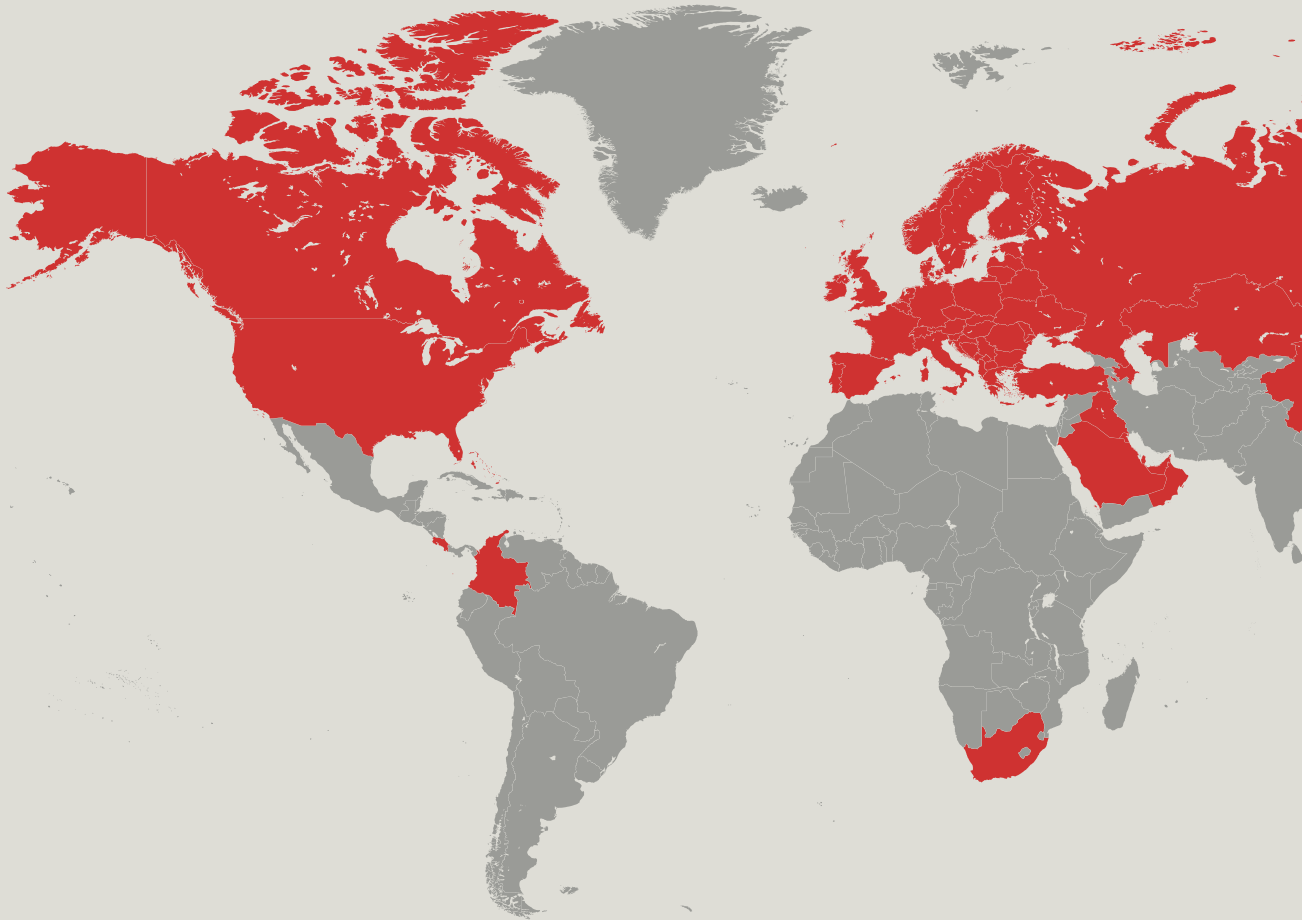

UNILUX sorgt für einen nachhaltigen Fortschritt mit Auszeichnung - durch die richtige Wahl seiner Partner und Rohstofflieferanten sowie durch Engagement in führenden Institutionen und Verbänden:



UNILUX-Produkte erfüllen internationale Test- und Sicherheitsstandards:



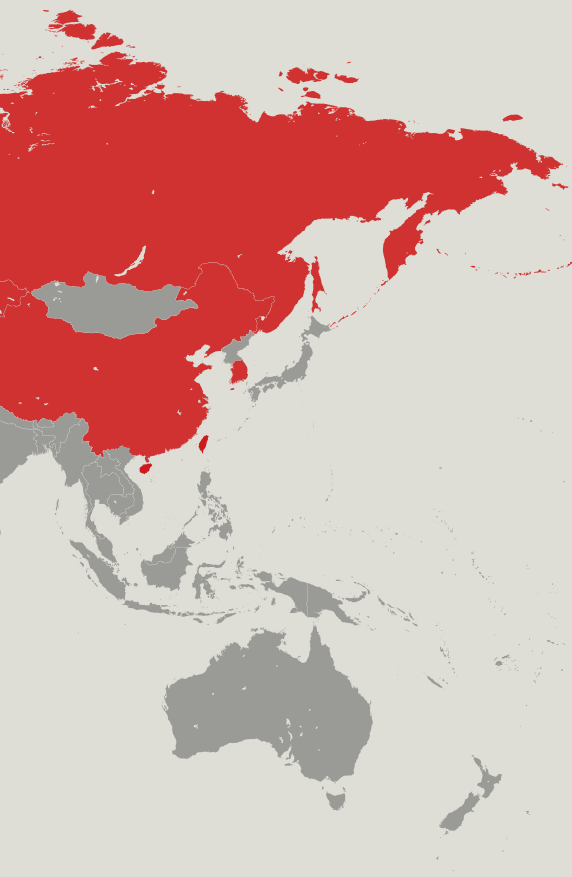

Impressum

Herausgeber

UNILUX GmbH
54528 Salmtal / Germany
Tel. 06578 189-0
Fax 06578 188-0

info@unilux.de
www.unilux.de

Hinweise

Der Inhalt dieses Katalogs ist ohne Rechtsverbindlichkeit. Technische Änderungen im Rahmen der Weiterentwicklung oder durch Fehler im Text, Bildmaterial oder der Beschreibung behalten wir uns vor. Die Verwendung von Bild- und Textmaterial – auch auszugsweise – gestatten wir nur nach Anfrage und daraufhin ausdrücklich erteilter schriftlicher Genehmigung.

Das verwendete Bildmaterial dient zu illustrativen Zwecken. Farbabweichungen sind leider nicht vermeidbar und drucktechnisch bedingt. Die Musterabbildungen sind nicht maßstabsgetreu.

© 2022, UNILUX GmbH. Alle Rechte vorbehalten.



UNILUX Zentrale Salmtal



Kontakt:

Telefon: +49 (0) 6578 189-0

E-Mail: info@unilux.de

Weitere Informationen zu Produkten
und UNILUX-Partnern finden Sie unter:
www.unilux.de